

## ВЕНТИЛЯТОРЫ ДЛЯ КРУГЛЫХ КАНАЛОВ

Серия  
**ВЕНТС ВКМц**

Канальные центробежные  
вентиляторы производительностью  
до **1540 м<sup>3</sup>/ч**  
в оцинкованном корпусе

■ **Применение**

Приточно-вытяжные системы вентиляции помещений различного назначения. Возможна установка вентиляторов на наружные стены. Для помещений с повышенными требованиями к уровню шума предлагаются малошумные варианты (ВКМц...Б).

■ **Конструкция**

Корпус вентилятора изготовлен из оцинкованной стали. Для более удобного подключения и использования вентилятор может оснащаться шнуром питания со штекером (ВКМц...Р).

■ **Двигатель**

Однофазные двигатели с внешним ротором оснащены центробежным рабочим колесом с назад загнутыми лопатками. Двигатель оснащен встроенной тепловой защитой с автоматическим перезапуском. Применение в двигателе подшипников качения обеспечивает большой срок эксплуатации (40 000 часов). Для достижения точных характеристик, низкого уровня шума и безопасной работы

вентилятора каждая турбина при сборке проходит динамическую балансировку. Двигатель в вентиляторе имеет класс защиты IP 44.

■ **Регулировка скорости**

Плавная или ступенчатая регулировка осуществляется с помощью тиристора или автотрансформатора. К одному регулирующему устройству могут подключаться одновременно несколько вентиляторов, при условии что общая мощность и рабочий ток не будут превышать номинальные параметры регулятора.

■ **Монтаж**

Допускается монтаж под любым углом относительно оси вентилятора. Присоединение к стене осуществляется при помощи крепежных кронштейнов, которые входят в комплект поставки. Подача питания на вентилятор осуществляется через наружную клеммную коробку. Электрическое подключение и установка должны выполняться согласно инструкции и электрической схеме, указанной на клеммной коробке.

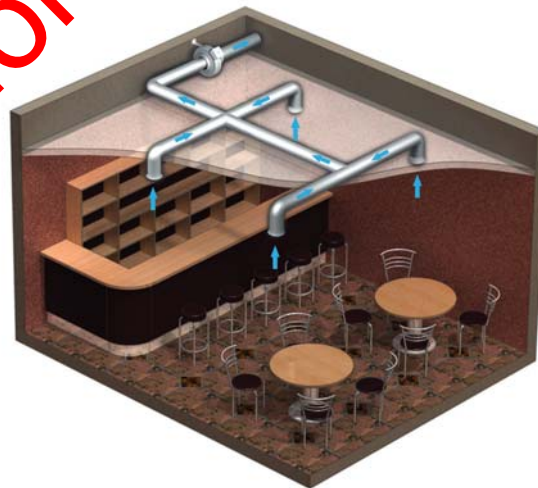

Вариант применения вентилятора ВКМц в заведениях общественного питания

Условное обозначение:

Серия вентилятора <b>ВЕНТС ВКМц</b>	Диаметр воздуховода 100; 125; 150; 160; 200; 250; 315	Дополнительные опции <b>Б</b> – малошумное исполнение; <b>Р</b> – шнур питания с разъёмом С14.
--	--	--

## Принадлежности



Вентиляционное  
ОБОРУДОВАНИЕ

+7(916) 785-40-18  
+7(499) 741-12-02

ventilacija @ yandex.ru

## Технические характеристики:

	ВКМц 100 Б	ВКМц 100	ВКМц 125 Б	ВКМц 125	ВКМц 150	ВКМц 160
Напряжение, В / 50 Гц	230	230	230	230	230	230
Потребляемая мощность, Вт	60	72	60	78	75	78
Ток, А	0,37	0,32	0,37	0,34	0,33	0,34
Максимальный расход воздуха, м <sup>3</sup> /ч	195	250	230	330	455	455
Частота вращения, мин <sup>-1</sup>	2670	2820	2605	2820	2770	2760
Уровень звукового давления на расст. 3 м, dB(A)	35	46	35	46	46	46
Макс. темп. перемещаемого воздуха, °С	-25 +55	-25 +55	-25 +55	-25 +55	-25 +55	-25 +55
Защита	IP X4	IP X4	IP X4	IP X4	IP X4	IP X4

## Технические характеристики:

	ВКМц 200 Б	ВКМц 200	ВКМц 250 Б	ВКМц 250	ВКМц 315 Б	ВКМц 315
Напряжение, В / 50 Гц	230	230	230	230	230	230
Потребляемая мощность, Вт	139	157	134	152	151	185
Ток, А	0,61	0,69	0,59	0,66	0,66	0,81
Максимальный расход воздуха, м <sup>3</sup> /ч	840	1000	980	1070	1330	1540
Частота вращения, мин <sup>-1</sup>	2790	2740	2785	2765	2680	2730
Уровень звукового давления на расст. 3 м, dB(A)	48	50	51	52	52	53
Макс. темп. перемещаемого воздуха, °С	-25 +50	-25 +45	-25 +50	-25 +50	-25 +50	-25 +45
Защита	IP X4	IP X4	IP X4	IP X4	IP X4	IP X4

## Габаритные размеры вентиляторов:

Тип	Размеры, мм								Масса, кг
	∅D	∅D1	B	B1	L	L1	L2	L3	
ВКМц 100 Б	98	237	253	273	202	23	22	30	3,1
ВКМц 100	98	237	253	273	202	23	22	30	3,2
ВКМц 125 Б	123	237	253	293	202	23	22	30	3,1
ВКМц 125	123	237	253	293	202	23	22	30	3,15
ВКМц 150	148	278	294	334	200	25	23	30	3,8
ВКМц 160	158	278	294	334	200	25	23	30	3,8
ВКМц 200 Б	198	332	340	380	245	25	29	40	4,2
ВКМц 200	198	332	340	380	245	25	29	40	4,4
ВКМц 250 Б	249	332	340	380	213	25	29	40	4,1
ВКМц 250	249	332	340	380	213	25	29	40	4,3
ВКМц 315 Б	313	402	410	450	308	33	55	40	5,5
ВКМц 315	313	402	410	450	308	33	55	40	5,7

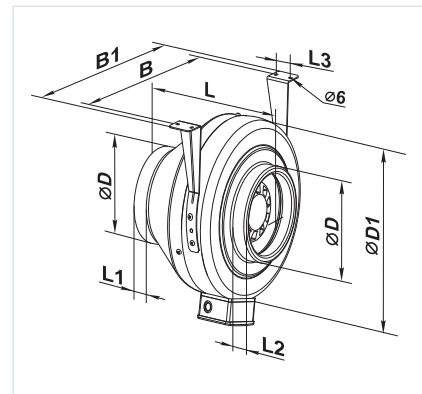

Наружная клеммная коробка  
для кабеля питания

Кронштейн для удобного монтажа  
(поставляется в комплекте)

ВЕНТС ВКМЦ. Оснащен  
шнуром питания

**ВЕНТИЛЯТОРЫ ДЛЯ КРУГЛЫХ КАНАЛОВ**

**ВЕНТС ВКМц**

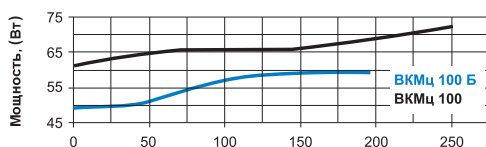
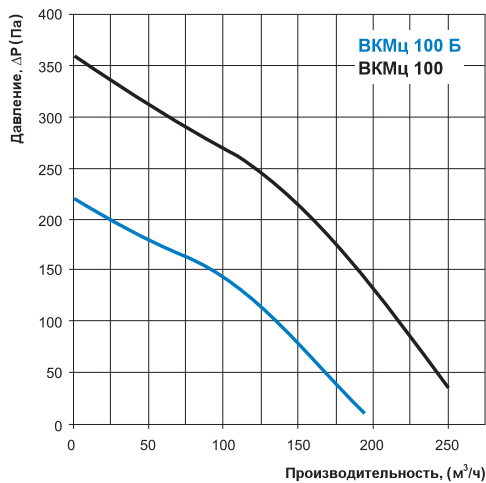

**ВКМц 100 Б**

Уровень звуковой мощности		Октавные полосы частот, Гц									
		Гц	Общ.	63	125	250	500	1000	2000	4000	8000
$L_{WA}$ ко входу	дБ(А)	63	51	57	56	57	51	46	40	29	
$L_{WA}$ к выходу	дБ(А)	65	54	62	58	61	57	50	45	33	
$L_{WA}$ к окружению	дБ(А)	55	19	14	21	34	42	41	29	17	

**ВКМц 100**

Уровень звуковой мощности		Октавные полосы частот, Гц									
		Гц	Общ.	63	125	250	500	1000	2000	4000	8000
$L_{WA}$ ко входу	дБ(А)	72	47	67	68	67	60	54	53	42	
$L_{WA}$ к выходу	дБ(А)	73	56	67	72	66	63	58	57	45	
$L_{WA}$ к окружению	дБ(А)	64	43	60	57	41	24	6	17	24	

**ВЕНТС ВКМц**

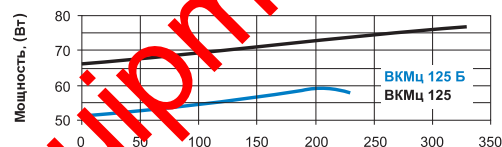
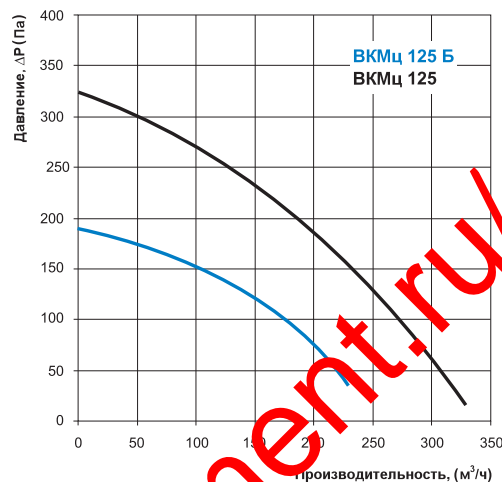

**ВКМц 125 Б**

Уровень звуковой мощности		Октавные полосы частот, Гц									
		Гц	Общ.	63	125	250	500	1000	2000	4000	8000
$L_{WA}$ ко входу	дБ(А)	59	31	52	54	53	49	46	35	30	
$L_{WA}$ к выходу	дБ(А)	61	35	53	56	60	51	49	35	34	
$L_{WA}$ к окружению	дБ(А)	64	46	60	59	43	33	15	30	28	

**ВКМц 125**

Уровень звуковой мощности		Октавные полосы частот, Гц									
		Гц	Общ.	63	125	250	500	1000	2000	4000	8000
$L_{WA}$ ко входу	дБ(А)	75	56	63	68	69	64	61	52	41	
$L_{WA}$ к выходу	дБ(А)	75	58	71	74	72	65	65	56	47	
$L_{WA}$ к окружению	дБ(А)	64	52	64	59	48	36	23	30	27	

**ВЕНТС ВКМц**

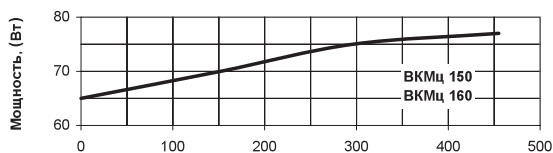
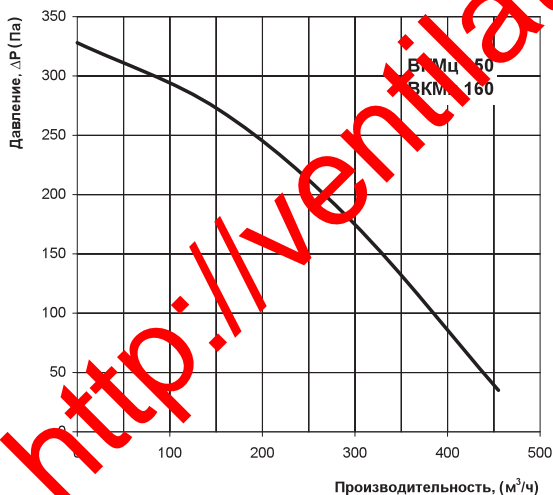

**ВКМц 150**

Уровень звуковой мощности		Октавные полосы частот, Гц									
		Гц	Общ.	63	125	250	500	1000	2000	4000	8000
$L_{WA}$ ко входу	дБ(А)	72	42	65	64	64	61	60	48	38	
$L_{WA}$ к выходу	дБ(А)	73	47	68	66	69	64	59	47	41	
$L_{WA}$ к окружению	дБ(А)	63	41	59	54	37	18	17	29	22	

**ВКМц 160**

Уровень звуковой мощности		Октавные полосы частот, Гц									
		Гц	Общ.	63	125	250	500	1000	2000	4000	8000
$L_{WA}$ ко входу	дБ(А)	69	42	67	66	63	61	58	48	35	
$L_{WA}$ к выходу	дБ(А)	72	46	69	65	68	64	63	50	40	
$L_{WA}$ к окружению	дБ(А)	60	34	50	46	29	20	18	30	24	

**ВЕНТС ВКМц**

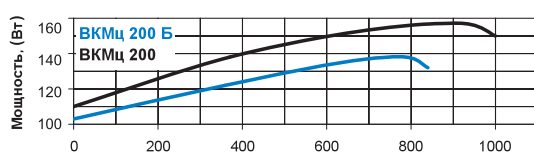
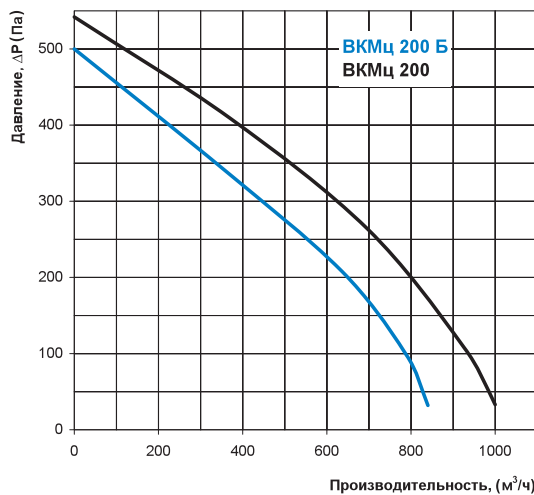

**ВКМц 200 Б**

Уровень звуковой мощности		Октавные полосы частот, Гц									
		Гц	Общ.	63	125	250	500	1000	2000	4000	8000
$L_{WA}$ ко входу	дБ(А)	76	47	68	65	70	67	59	58	50	
$L_{WA}$ к выходу	дБ(А)	76	49	71	69	72	63	63	60	53	
$L_{WA}$ к окружению	дБ(А)	64	46	61	57	48	32	27	48	42	

**ВКМц 200**

Уровень звуковой мощности		Октавные полосы частот, Гц									
		Гц	Общ.	63	125	250	500	1000	2000	4000	8000
$L_{WA}$ ко входу	дБ(А)	73	51	66	68	71	67	64	58	52	
$L_{WA}$ к выходу	дБ(А)	79	51	73	69	74	65	65	60	50	
$L_{WA}$ к окружению	дБ(А)	68	47	64	62	46	32	24	48	42	



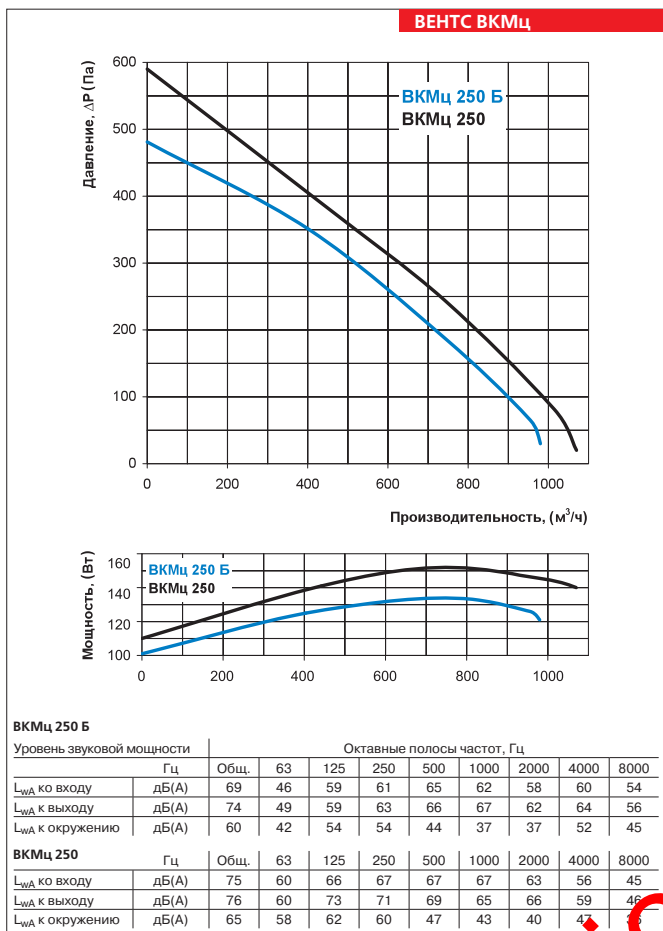

http://ventilation-equipment.ru/