

## ВЕНТИЛЯТОРЫ ДЛЯ ПРЯМОУГОЛЬНЫХ КАНАЛОВ

### Серия ВЕНТС ВКПФ



Центробежные вентиляторы  
производительностью  
до **9540 м<sup>3</sup>/ч** для  
прямоугольных каналов

### Серия ВЕНТС ВКПФИ



Центробежные звуко-и  
теплоизолированные вентиляторы  
производительностью  
до **9540 м<sup>3</sup>/ч** для  
прямоугольных каналов

#### ■ Применение

Приточные и вытяжные системы вентиляции помещений различного назначения при ограниченном пространстве для монтажа. Предназначены для соединения с прямоугольными воздуховодами номинальным сечением 400x200, 500x250, 500x300, 600x300, 600x350, 700x400, 800x500, 900x500, 1000x500 мм.

#### ■ Конструкция

Корпус вентилятора изготовлен из оцинкованной стали. Модели ВКПФИ имеют слой звуко- и теплоизоляции из минеральной ваты толщиной 50 мм.

#### ■ Двигатель

Используются 4-х и 6-ти полюсные асинхронные двигатели с внешним ротором и рабочим колесом из оцинкованной стали с вперед загнутыми лопатками. Вентиляторы с таким исполнением турбины отличаются высокой производительностью и

сравнительно большим перепадом давления. Для осуществления тепловой защиты от перегрева в обмотку двигателя встроены термоконтакты с выведенными клеммами для подключения внешних устройств защиты. Применение в двигателях подшипников качения обеспечивает большой срок эксплуатации. Для достижения точных характеристик, низкого уровня шума и безопасной работы вентилятора каждая турбина при сборке проходит динамическую балансировку. Двигатель в вентиляторе имеет класс защиты IP 44.

#### ■ Регулировка скорости

Регулировка может быть как плавной, так и ступенчатой, и осуществляется с помощью симисторного или автотрансформаторного регулятора. К одному регулирующему устройству могут подключаться сразу несколько вентиляторов, при условии что общая мощность и рабочий ток не будут превышать номинальные параметры регулятора.

#### ■ Монтаж

Вентиляторы монтируются в разрыв прямоугольных воздуховодов и не требуют специального крепления, если подсоединение осуществляется непосредственно к ним. В случае подсоединения через гибкие вставки, необходимо крепление к строительной конструкции при помощи опор, подвесок или кронштейнов. Вентилятор может устанавливаться в любом положении, учитывая направление потока воздуха (обозначено стрелкой на корпусе вентилятора). Также необходимо предусмотреть доступ для обслуживания вентилятора. Подача питания на вентилятор осуществляется через наружные клеммы. Для ревизии и технического обслуживания в вентиляторе предусмотрена технологическая крышка на корпусе.

#### Условное обозначение:

Серия вентилятора		Исполнение двигателя		Размер фланца (ШxВ)
ВЕНТС ВКПФ	И – исполнение в звуко-теплоизолированном корпусе	Кол-во полюсов	Фазность	400x200, 500x250, 500x300, 600x300, 600x350, 700x400, 800x500, 900x500, 1000x500
		4	Е-однофазный Д – трехфазный	

#### Принадлежности



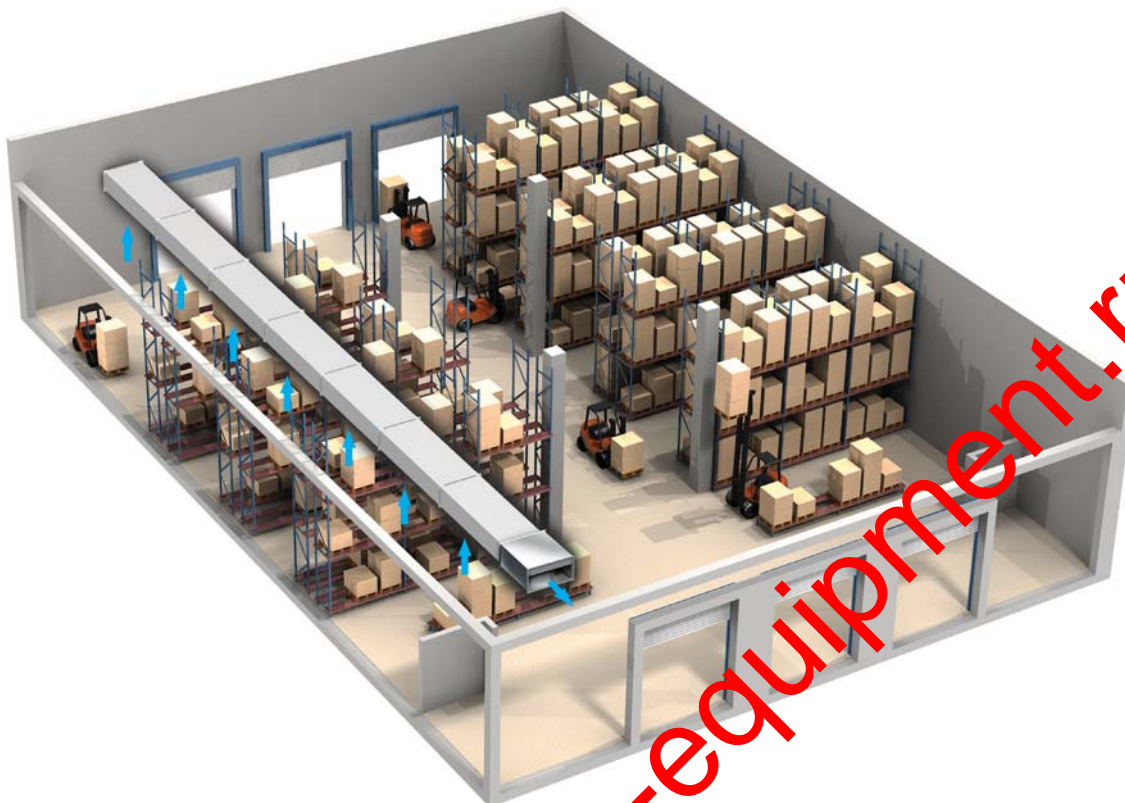

Вариант применения вентилятора ВКПФ в складских помещениях

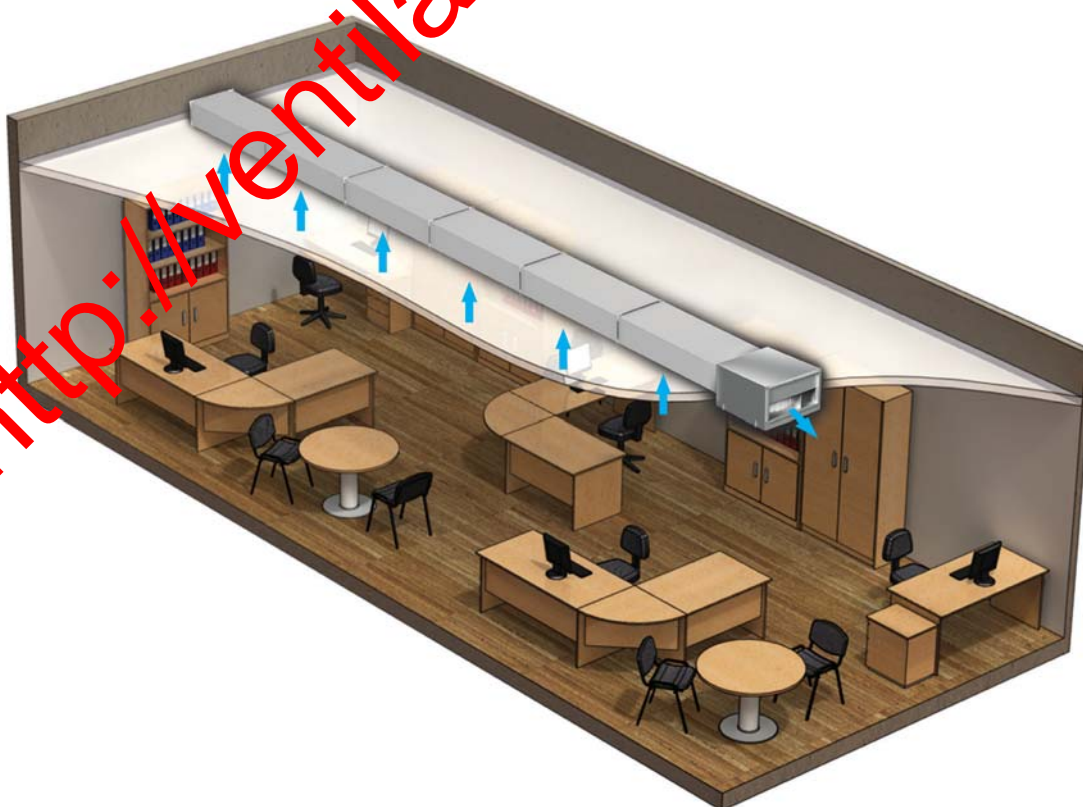

Вариант применения вентилятора ВКПФ в офисном помещении

## ВЕНТИЛЯТОРЫ ДЛЯ ПРЯМОУГОЛЬНЫХ КАНАЛОВ

### Технические характеристики:

	ВКПФ / ВКПФИ 4Е 400x200	ВКПФ / ВКПФИ 4Д 400x200	ВКПФ / ВКПФИ 4Е 500x250	ВКПФ / ВКПФИ 4Д 500x250
Напряжение, В / 50 Гц	230	400	230	400
Потребляемая мощность, Вт	295	282	535	570
Ток, А	1,32	0,60	2,49	0,94
Максимальный расход воздуха, м <sup>3</sup> /ч	1440	1470	1750	1830
Частота вращения, мин <sup>-1</sup>	1350	1300	1250	1200
Уровень звукового давления на расст. 3 м, dB(A)	50 / 42*	52 / 43*	53 / 44*	54 / 44*
Макс. темп. перемещаемого воздуха, °С	-25 +40	-25 +45	-20 +40	-20 +40
Защита	IP X4	IP X4	IP X4	IP X4

\* параметр для вентилятора ВКПФИ

### Технические характеристики:

	ВКПФ / ВКПФИ 4Е 500x300	ВКПФ / ВКПФИ 4Д 500x300	ВКПФ / ВКПФИ 4Е 600x300	ВКПФ / ВКПФИ 4Д 600x300
Напряжение, В / 50 Гц	230	400	230	400
Потребляемая мощность, Вт	710	855	1240	1560
Ток, А	3,10	1,70	6,45	2,73
Максимальный расход воздуха, м <sup>3</sup> /ч	2350	2350	2950	3740
Частота вращения, мин <sup>-1</sup>	1230	1300	1210	1310
Уровень звукового давления на расст. 3 м, dB(A)	57 / 47*	56 / 47*	59 / 51*	57 / 50*
Макс. темп. перемещаемого воздуха, °С	-25 +70	-20 +50	-25 +50	-25 +65
Защита	IP X4	IP X4	IP X4	IP X4

\* параметр для вентилятора ВКПФИ

### Габаритные размеры вентиляторов

Тип	Размеры, мм								Масса, кг
	В	В1	В2	Н	Н1	Н2	Н3	L	
ВКПФ 4Е 400x200	400	420	440	200	220	240	255	500	17,5
ВКПФ 4Д 400x200	400	420	440	200	220	240	255	500	17,5
ВКПФ 4Е 500x250	500	520	540	250	270	290	335	640	24,0
ВКПФ 4Д 500x250	500	520	540	250	270	290	335	640	24,0
ВКПФ 4Е 500x300	500	520	540	300	320	340	365	680	33,0
ВКПФ 4Д 500x300	500	520	540	300	320	340	365	680	33,0
ВКПФ 4Е 600x300	600	620	640	300	320	340	375	680	35,0
ВКПФ 4Д 600x300	600	620	640	300	320	340	375	680	35,0
ВКПФ 4Е 600x350	600	620	640	350	370	390	425	735	49,5
ВКПФ 4Д 600x350	600	620	640	350	370	390	425	735	49,5
ВКПФ 4Д 700x400	700	720	740	400	420	440	480	780	60,0
ВКПФ 6Д 800x500	800	820	840	500	520	540	580	820	70,0
ВКПФ 4Д 800x500	800	820	840	500	520	540	580	820	74,0
ВКПФ 6Д 900x500	900	920	940	500	520	540	580	954	90,0
ВКПФ 6Д 1000x500	1000	1020	1040	500	520	540	580	954	95,0

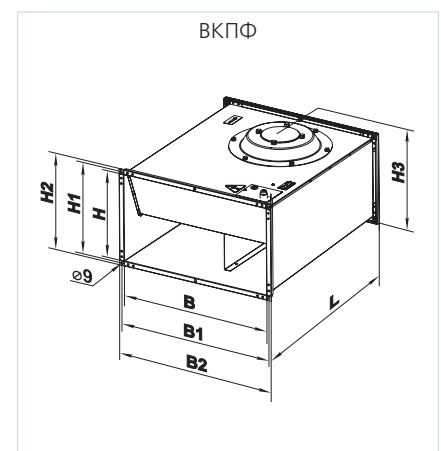

**Технические характеристики:**

	<b>ВКПФ / ВКПФИ 4Е 600х350</b>	<b>ВКПФ / ВКПФИ 4Д 600х350</b>	<b>ВКПФ / ВКПФИ 4Д 700х400</b>	<b>ВКПФ / ВКПФИ 6Д 800х500</b>
Напряжение, В / 50 Гц	230	400	400	400
Потребляемая мощность, Вт	2840	2460	3630	2790
Ток, А	13,90	3,93	6,00	5,18*
Максимальный расход воздуха, м <sup>3</sup> /ч	4260	5020	6450	7610
Частота вращения, мин <sup>-1</sup>	1260	1300	1320	1300
Уровень звукового давления на расст. 3 м, dB(A)	59 / 51*	60 / 52*	65 / 56*	59 / 53*
Макс. темп. перемещаемого воздуха, °С	-20 +40	-20 +40	-25 +40	-20 +50
Защита	IP X4	IP X4	IP X4	IP X4

\* параметр для вентилятора ВКПФИ

**Технические характеристики:**

	<b>ВКПФ / ВКПФИ 4Д 800х500</b>	<b>ВКПФ / ВКПФИ 6Д 900х500</b>	<b>ВКПФ / ВКПФИ 6Д 1000х500</b>
Напряжение, В / 50 Гц	400	400	400
Потребляемая мощность, Вт	5850	3870	3870
Ток, А	9,35	7,0	7,0
Максимальный расход воздуха, м <sup>3</sup> /ч	8120	9540	9540
Частота вращения, мин <sup>-1</sup>	1140	930	930
Уровень звукового давления на расст. 3 м, dB(A)	67 / 61*	61 / 55*	61 / 55*
Макс. темп. перемещаемого воздуха, °С	-25 +40	-20 +55	-20 +55
Защита	IP X4	IP X4	IP X4

\* параметр для вентилятора ВКПФИ

**Габаритные размеры вентиляторов**

Тип	Размеры, мм									Масса, кг
	В	В1	В2	В3	Н	Н1	Н2	Н3	L	
ВКПФИ 4Е 400х200	400	420	440	470	200	220	240	360	500	29,0
ВКПФИ 4Д 400х200	400	420	440	470	200	220	240	360	500	29,0
ВКПФИ 4Е 500х250	500	520	540	570	250	270	290	410	640	40,5
ВКПФИ 4Д 500х250	500	520	540	570	250	270	290	410	640	40,5
ВКПФИ 4Е 500х300	500	520	540	570	300	320	340	460	680	52,5
ВКПФИ 4Д 500х300	500	520	540	570	300	320	340	460	680	52,5
ВКПФИ 4Е 600х300	600	620	640	670	300	320	340	480	680	56,0
ВКПФИ 4Д 600х300	600	620	640	670	300	320	340	480	680	56,0
ВКПФИ 4Е 600х350	600	620	640	670	350	370	390	530	735	72,0
ВКПФИ 4Д 600х350	600	620	640	670	350	370	390	530	735	72,0
ВКПФИ 4Д 700х400	700	720	740	800	400	420	440	620	880	103,0
ВКПФИ 6Д 800х500	800	820	840	900	500	520	540	720	935	120,0
ВКПФИ 4Д 800х500	800	820	840	900	500	520	540	720	935	127,0
ВКПФИ 6Д 900х500	900	920	940	1000	500	520	540	720	1000	142,0
ВКПФИ 6Д 1000х500	1000	1020	1040	1100	500	520	540	720	1000	150,0

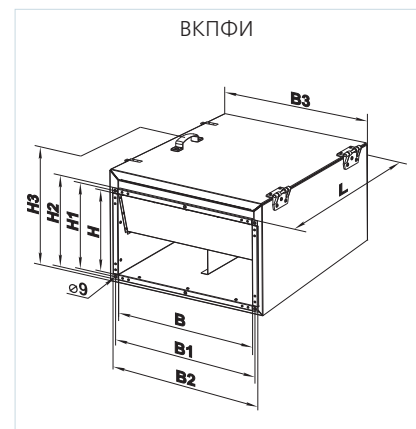

**ВЕНТИЛЯТОРЫ ДЛЯ ПРЯМОУГОЛЬНЫХ КАНАЛОВ**

**ВЕНТС ВКПФ / ВКФИ**

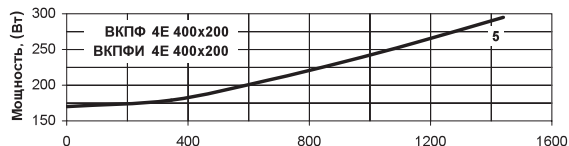
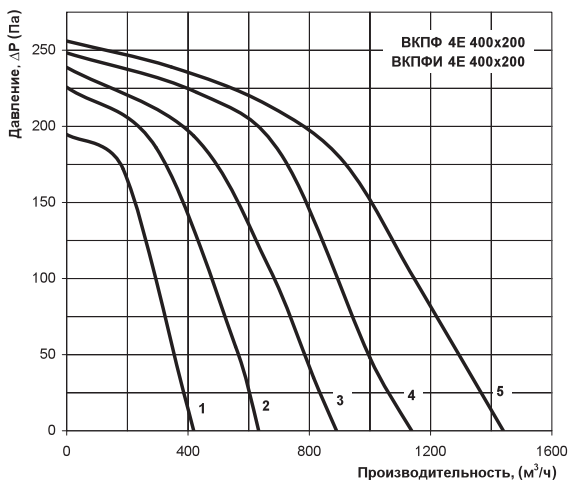

**ВКПФ 4Е 400х200**

Уровень звуковой мощности		Октавные полосы частот, Гц									
		Гц	Общ.	63	125	250	500	1000	2000	4000	8000
L <sub>вд</sub> ко входу	дБ(А)	69	58	68	63	59	56	53	53	45	
L <sub>вд</sub> к выходу	дБ(А)	70	53	63	67	62	65	63	58	55	
L <sub>вд</sub> к окружению	дБ(А)	59	34	46	57	52	49	43	40	36	

**ВКФИ 4Е 400х200**

Уровень звуковой мощности		Октавные полосы частот, Гц									
		Гц	Общ.	63	125	250	500	1000	2000	4000	8000
L <sub>вд</sub> ко входу	дБ(А)	66	50	60	58	54	50	49	46	39	
L <sub>вд</sub> к выходу	дБ(А)	67	48	60	62	58	60	57	54	47	
L <sub>вд</sub> к окружению	дБ(А)	43	24	35	45	41	36	34	29	22	

**ВЕНТС ВКПФ / ВКФИ**

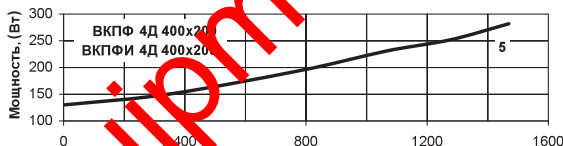
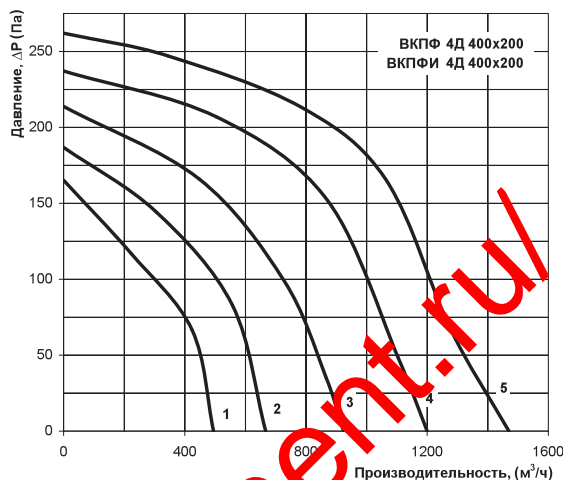

**ВКПФ 4Д 400х200**

Уровень звуковой мощности		Октавные полосы частот, Гц									
		Гц	Общ.	63	125	250	500	1000	2000	4000	8000
L <sub>вд</sub> ко входу	дБ(А)	72	56	69	65	57	58	57	53	48	
L <sub>вд</sub> к выходу	дБ(А)	74	54	65	66	61	63	60	61	55	
L <sub>вд</sub> к окружению	дБ(А)	61	34	44	56	52	50	44	40	33	

**ВКФИ 4Д 400х200**

Уровень звуковой мощности		Октавные полосы частот, Гц									
		Гц	Общ.	63	125	250	500	1000	2000	4000	8000
L <sub>вд</sub> ко входу	дБ(А)	65	53	62	60	54	52	50	46	41	
L <sub>вд</sub> к выходу	дБ(А)	66	48	59	62	58	58	58	53	47	
L <sub>вд</sub> к окружению	дБ(А)	47	24	36	45	38	36	30	29	22	

**ВЕНТС ВКПФ / ВКФИ**

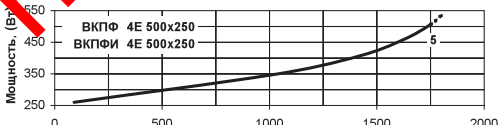
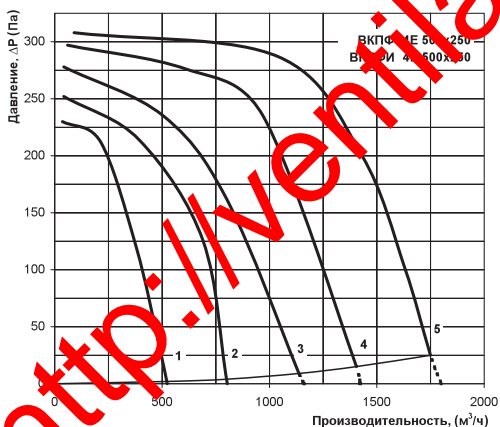

**ВКПФ 4Е 500х250**

Уровень звуковой мощности		Октавные полосы частот, Гц									
		Гц	Общ.	63	125	250	500	1000	2000	4000	8000
L <sub>вд</sub> ко входу	дБ(А)	72	58	67	62	57	62	64	62	60	
L <sub>вд</sub> к выходу	дБ(А)	77	57	63	62	66	72	69	68	63	
L <sub>вд</sub> к окружению	дБ(А)	62	41	49	54	53	56	52	51	53	

**ВКФИ 4Е 500х250**

Уровень звуковой мощности		Октавные полосы частот, Гц									
		Гц	Общ.	63	125	250	500	1000	2000	4000	8000
L <sub>вд</sub> ко входу	дБ(А)	68	57	62	58	54	57	58	59	53	
L <sub>вд</sub> к выходу	дБ(А)	72	50	60	61	60	66	61	62	60	
L <sub>вд</sub> к окружению	дБ(А)	51	32	36	40	44	38	37	33	28	

**ВЕНТС ВКПФ / ВКФИ**

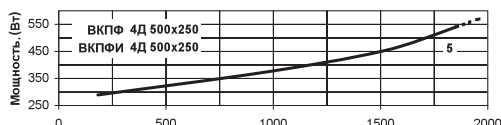
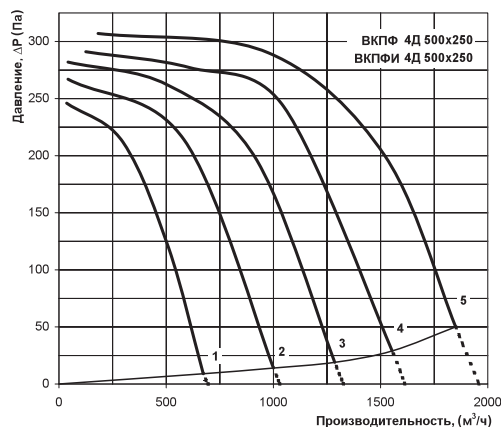

**ВКПФ 4Д 500х250**

Уровень звуковой мощности		Октавные полосы частот, Гц									
		Гц	Общ.	63	125	250	500	1000	2000	4000	8000
L <sub>вд</sub> ко входу	дБ(А)	74	60	67	64	61	64	62	60	58	
L <sub>вд</sub> к выходу	дБ(А)	76	57	65	65	67	69	69	68	63	
L <sub>вд</sub> к окружению	дБ(А)	61	41	48	53	53	56	52	50	53	

**ВКФИ 4Д 500х250**

Уровень звуковой мощности		Октавные полосы частот, Гц									
		Гц	Общ.	63	125	250	500	1000	2000	4000	8000
L <sub>вд</sub> ко входу	дБ(А)	67	55	61	57	52	61	58	57	54	
L <sub>вд</sub> к выходу	дБ(А)	71	49	58	60	62	66	65	61	60	
L <sub>вд</sub> к окружению	дБ(А)	50	27	28	31	34	40	40	40	36	



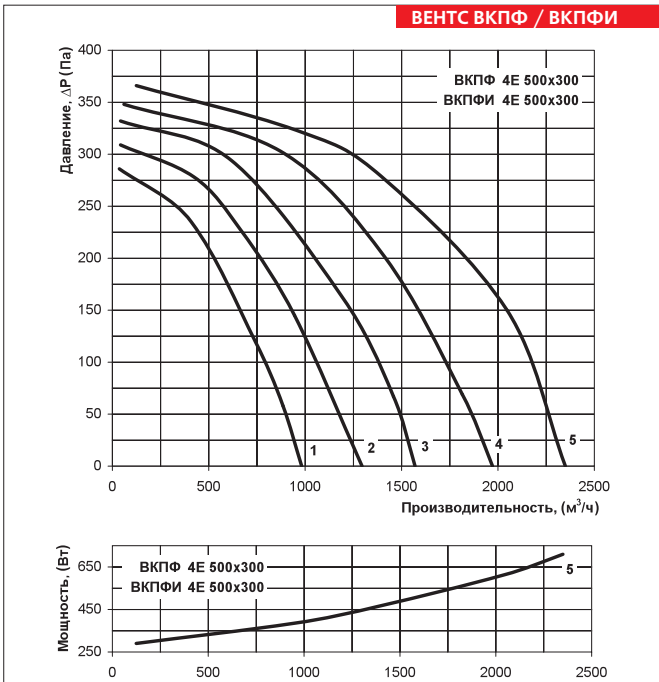

**ВКПФ 4Е 500x300**

Уровень звуковой мощности		Октавные полосы частот, Гц									
		Гц	Общ.	63	125	250	500	1000	2000	4000	8000
$L_{WA}$ ко входу	дБ(А)	74	64	69	65	63	66	67	65	60	
$L_{WA}$ к выходу	дБ(А)	79	62	69	66	72	73	72	71	64	
$L_{WA}$ к окружению	дБ(А)	64	46	53	59	54	58	56	49	50	

**ВКПФИ 4Е 500x300**

Уровень звуковой мощности		Октавные полосы частот, Гц									
		Гц	Общ.	63	125	250	500	1000	2000	4000	8000
$L_{WA}$ ко входу	дБ(А)	69	59	65	59	58	64	63	60	56	
$L_{WA}$ к выходу	дБ(А)	74	57	62	63	65	69	68	65	61	
$L_{WA}$ к окружению	дБ(А)	53	34	43	48	43	46	42	37	37	

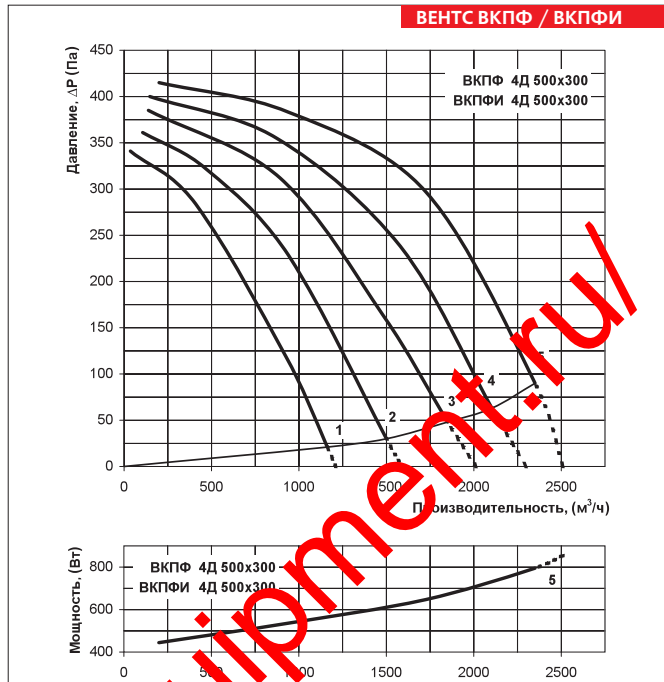

**ВКПФ 4Д 500x300**

Уровень звуковой мощности		Октавные полосы частот, Гц									
		Гц	Общ.	63	125	250	500	1000	2000	4000	8000
$L_{WA}$ ко входу	дБ(А)	77	67	69	62	63	68	68	68	63	
$L_{WA}$ к выходу	дБ(А)	79	61	68	69	71	75	74	73	68	
$L_{WA}$ к окружению	дБ(А)	65	46	55	58	56	60	54	48	47	

**ВКПФИ 4Д 500x300**

Уровень звуковой мощности		Октавные полосы частот, Гц									
		Гц	Общ.	63	125	250	500	1000	2000	4000	8000
$L_{WA}$ ко входу	дБ(А)	71	62	64	59	60	62	63	63	56	
$L_{WA}$ к выходу	дБ(А)	72	58	62	63	65	71	66	67	63	
$L_{WA}$ к окружению	дБ(А)	52	33	42	48	45	46	42	36	36	

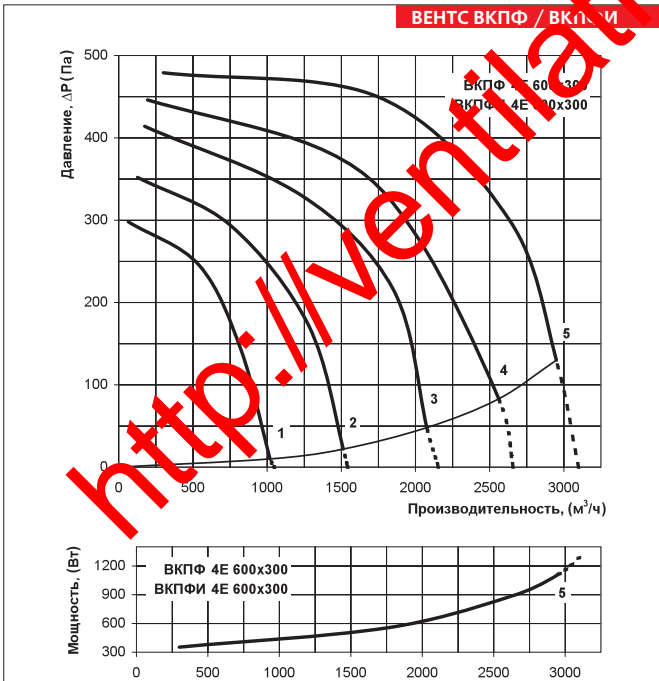

**ВКПФ 4Е 600x300**

Уровень звуковой мощности		Октавные полосы частот, Гц									
		Гц	Общ.	63	125	250	500	1000	2000	4000	8000
$L_{WA}$ ко входу	дБ(А)	83	66	77	69	66	71	70	71	67	
$L_{WA}$ к выходу	дБ(А)	85	62	77	71	74	79	76	73	67	
$L_{WA}$ к окружению	дБ(А)	69	42	65	66	61	61	56	53	47	

**ВКПФИ 4Е 600x300**

Уровень звуковой мощности		Октавные полосы частот, Гц									
		Гц	Общ.	63	125	250	500	1000	2000	4000	8000
$L_{WA}$ ко входу	дБ(А)	78	61	72	63	62	68	68	65	66	
$L_{WA}$ к выходу	дБ(А)	80	55	74	65	72	74	70	68	66	
$L_{WA}$ к окружению	дБ(А)	58	40	63	64	49	48	43	39	39	

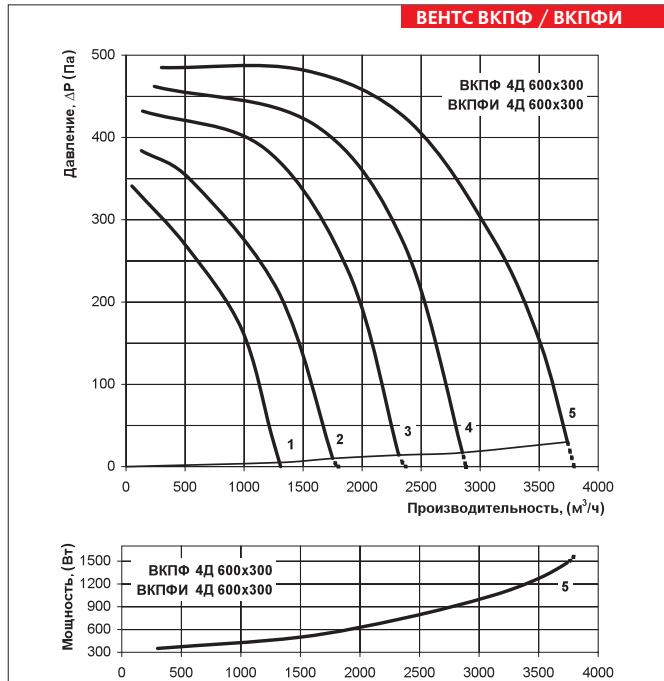

**ВКПФ 4Д 600x300**

Уровень звуковой мощности		Октавные полосы частот, Гц									
		Гц	Общ.	63	125	250	500	1000	2000	4000	8000
$L_{WA}$ ко входу	дБ(А)	82	66	77	67	67	70	72	68	69	
$L_{WA}$ к выходу	дБ(А)	82	62	77	71	76	79	75	76	67	
$L_{WA}$ к окружению	дБ(А)	71	43	63	62	64	62	55	49	51	

**ВКПФИ 4Д 600x300**

Уровень звуковой мощности		Октавные полосы частот, Гц									
		Гц	Общ.	63	125	250	500	1000	2000	4000	8000
$L_{WA}$ ко входу	дБ(А)	75	65	72	62	62	67	66	62	64	
$L_{WA}$ к выходу	дБ(А)	79	57	72	66	70	74	70	67	65	
$L_{WA}$ к окружению	дБ(А)	51	30	60	60	46	45	40	37	35	

**ВЕНТИЛЯТОРЫ ДЛЯ ПРЯМОУГОЛЬНЫХ КАНАЛОВ**

**ВЕНТС ВКПФ / ВКПФИ**

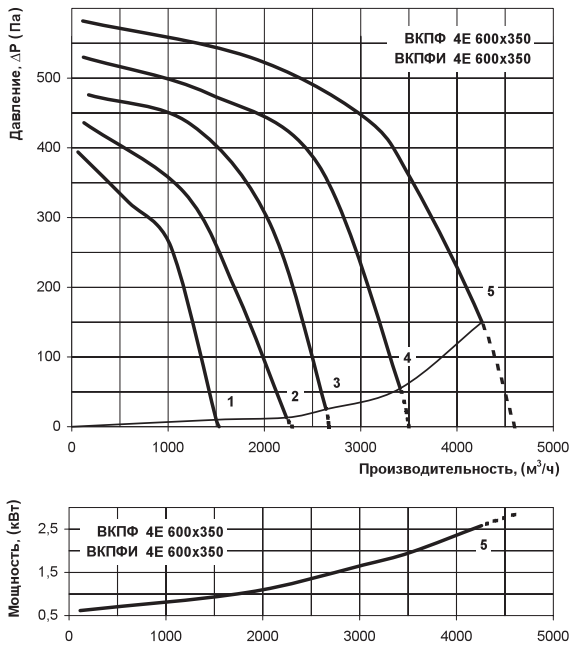

**ВКПФ 4E 600x350**

Уровень звуковой мощности		Октавные полосы частот, Гц									
		Гц	Общ.	63	125	250	500	1000	2000	4000	8000
L <sub>WA</sub> ко входу	дБ(А)	78	71	74	65	66	75	72	70	64	
L <sub>WA</sub> к выходу	дБ(А)	86	69	73	74	74	78	76	77	68	
L <sub>WA</sub> к окружению	дБ(А)	67	54	60	63	58	62	55	51	48	

**ВКПФИ 4E 600x350**

Уровень звуковой мощности		Октавные полосы частот, Гц									
		Гц	Общ.	63	125	250	500	1000	2000	4000	8000
L <sub>WA</sub> ко входу	дБ(А)	75	69	69	62	63	70	65	64	62	
L <sub>WA</sub> к выходу	дБ(А)	78	62	68	67	71	76	73	69	65	
L <sub>WA</sub> к окружению	дБ(А)	54	40	51	51	48	48	43	40	35	

**ВЕНТС ВКПФ / ВКПФИ**

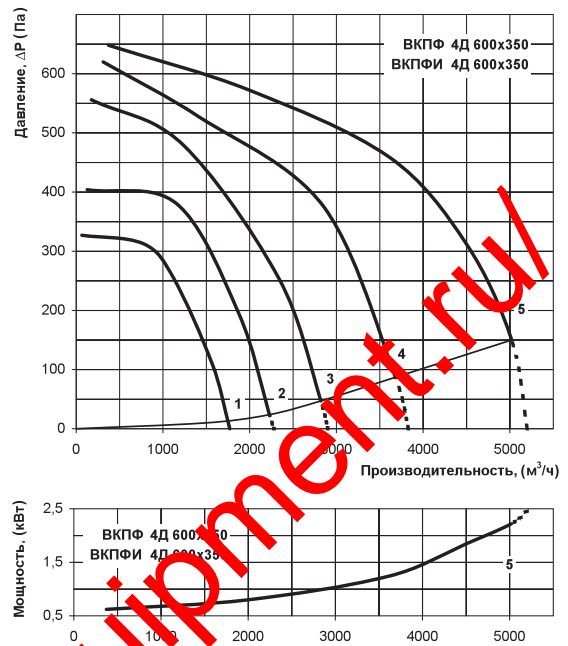

**ВКПФ 4D 600x350**

Уровень звуковой мощности		Октавные полосы частот, Гц									
		Гц	Общ.	63	125	250	500	1000	2000	4000	8000
L <sub>WA</sub> ко входу	дБ(А)	80	72	75	69	67	73	71	69	67	
L <sub>WA</sub> к выходу	дБ(А)	84	66	74	70	76	79	76	74	68	
L <sub>WA</sub> к окружению	дБ(А)	68	52	62	65	61	58	56	52	48	

**ВКПФИ 4D 600x350**

Уровень звуковой мощности		Октавные полосы частот, Гц									
		Гц	Общ.	63	125	250	500	1000	2000	4000	8000
L <sub>WA</sub> ко входу	дБ(А)	73	66	72	64	63	69	67	63	59	
L <sub>WA</sub> к выходу	дБ(А)	80	64	67	67	69	76	71	69	65	
L <sub>WA</sub> к окружению	дБ(А)	56	40	48	49	49	48	43	41	38	

**ВЕНТС ВКПФ / ВКПФИ**

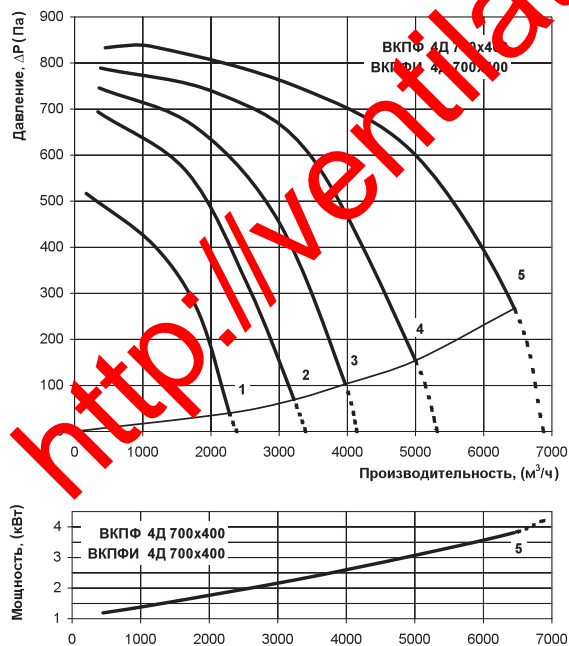

**ВКПФ 4D 700x400**

Уровень звуковой мощности		Октавные полосы частот, Гц									
		Гц	Общ.	63	125	250	500	1000	2000	4000	8000
L <sub>WA</sub> ко входу	дБ(А)	82	80	77	70	71	75	73	71	68	
L <sub>WA</sub> к выходу	дБ(А)	86	74	77	75	78	83	81	77	71	
L <sub>WA</sub> к окружению	дБ(А)	71	55	64	69	67	70	63	62	59	

**ВКПФИ 4D 700x400**

Уровень звуковой мощности		Октавные полосы частот, Гц									
		Гц	Общ.	63	125	250	500	1000	2000	4000	8000
L <sub>WA</sub> ко входу	дБ(А)	77	75	70	64	62	73	71	66	64	
L <sub>WA</sub> к выходу	дБ(А)	79	68	70	70	72	76	72	74	67	
L <sub>WA</sub> к окружению	дБ(А)	61	45	54	57	59	56	52	49	46	

**ВЕНТС ВКПФ / ВКПФИ**

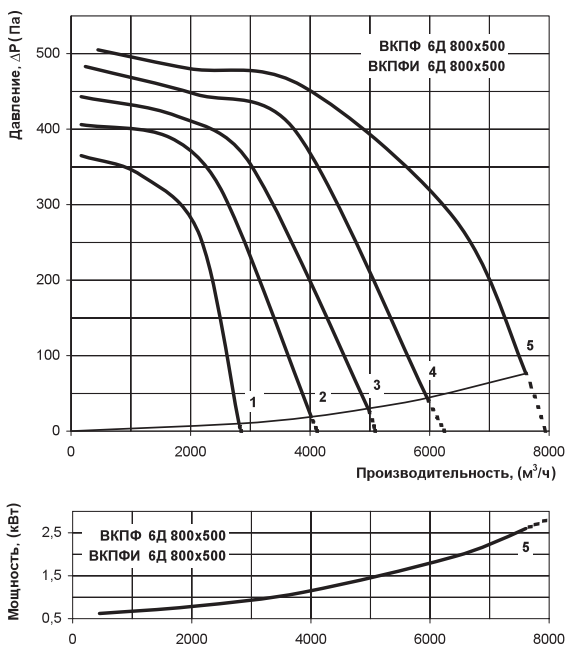

**ВКПФ 6D 800x500**

Уровень звуковой мощности		Октавные полосы частот, Гц									
		Гц	Общ.	63	125	250	500	1000	2000	4000	8000
L <sub>WA</sub> ко входу	дБ(А)	77	64	66	66	70	71	70	66	62	
L <sub>WA</sub> к выходу	дБ(А)	82	64	66	69	76	74	73	73	64	
L <sub>WA</sub> к окружению	дБ(А)	64	51	59	58	61	60	55	50	49	

**ВКПФИ 6D 800x500**

Уровень звуковой мощности		Октавные полосы частот, Гц									
		Гц	Общ.	63	125	250	500	1000	2000	4000	8000
L <sub>WA</sub> ко входу	дБ(А)	70	61	60	60	64	67	66	63	58	
L <sub>WA</sub> к выходу	дБ(А)	79	58	63	64	72	74	73	73	69	62
L <sub>WA</sub> к окружению	дБ(А)	54	47	45	45	50	49	47	44	41	38



**ВЕНТС ВКПФ / ВКПФИ**

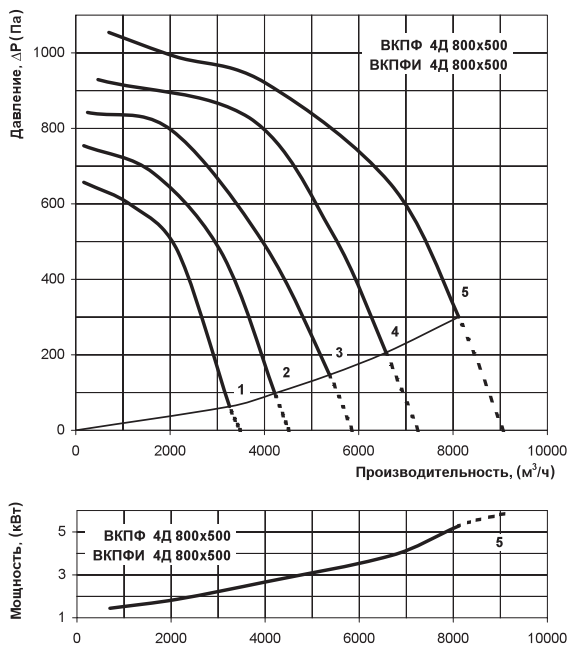

**ВКПФ 4Д 800x500**

Уровень звуковой мощности	Гц	Общ.	Октавные полосы частот, Гц							
			63	125	250	500	1000	2000	4000	8000
L <sub>WA</sub> ко входу	дБ(А)	82	71	74	75	70	75	75	70	67
L <sub>WA</sub> к выходу	дБ(А)	90	72	77	76	82	86	85	80	78
L <sub>WA</sub> к окружению	дБ(А)	73	61	68	67	65	70	66	61	60

**ВКПФИ 4Д 800x500**

Уровень звуковой мощности	Гц	Общ.	Октавные полосы частот, Гц							
			63	125	250	500	1000	2000	4000	8000
L <sub>WA</sub> ко входу	дБ(А)	79	68	68	70	65	71	71	66	62
L <sub>WA</sub> к выходу	дБ(А)	84	65	72	73	77	81	80	75	71
L <sub>WA</sub> к окружению	дБ(А)	64	49	56	55	53	59	50	49	46

**ВЕНТС ВКПФ / ВКПФИ**

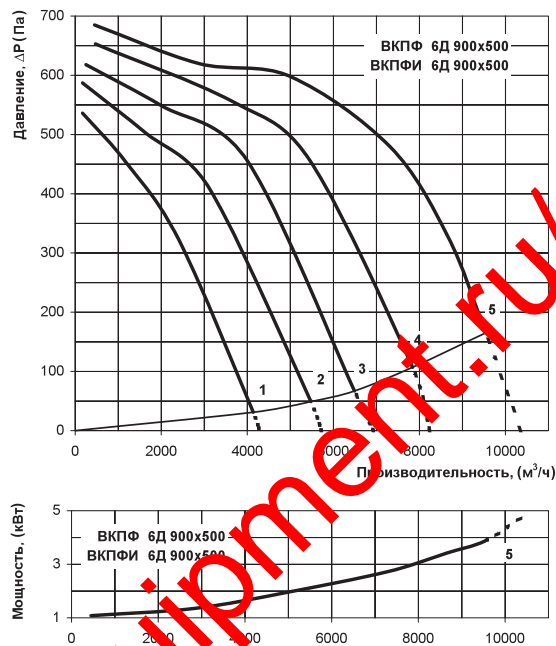

**ВКПФ 6Д 900x500**

Уровень звуковой мощности	Гц	Общ.	Октавные полосы частот, Гц							
			63	125	250	500	1000	2000	4000	8000
L <sub>WA</sub> ко входу	дБ(А)	78	70	68	63	72	69	71	68	64
L <sub>WA</sub> к выходу	дБ(А)	83	71	70	70	80	78	79	74	68
L <sub>WA</sub> к окружению	дБ(А)	65	56	64	60	63	58	56	52	51

**ВКПФИ 6Д 900x500**

Уровень звуковой мощности	Гц	Общ.	Октавные полосы частот, Гц							
			63	125	250	500	1000	2000	4000	8000
L <sub>WA</sub> ко входу	дБ(А)	73	65	64	57	66	68	68	62	57
L <sub>WA</sub> к выходу	дБ(А)	80	62	66	66	71	74	72	69	65
L <sub>WA</sub> к окружению	дБ(А)	55	45	51	46	52	48	47	41	43

**ВЕНТС ВКПФ / ВКПФИ**

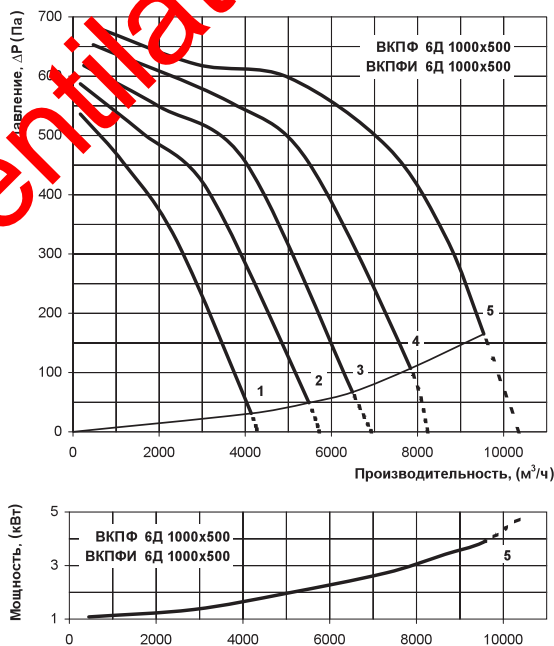

**ВКПФ 6Д 1000x500**

Уровень звуковой мощности	Гц	Общ.	Октавные полосы частот, Гц							
			63	125	250	500	1000	2000	4000	8000
L <sub>WA</sub> ко входу	дБ(А)	80	73	68	64	74	71	72	69	66
L <sub>WA</sub> к выходу	дБ(А)	86	70	71	71	78	78	78	75	71
L <sub>WA</sub> к окружению	дБ(А)	69	59	61	59	65	61	58	53	53

**ВКПФИ 6Д 1000x500**

Уровень звуковой мощности	Гц	Общ.	Октавные полосы частот, Гц							
			63	125	250	500	1000	2000	4000	8000
L <sub>WA</sub> ко входу	дБ(А)	76	68	62	58	66	66	67	64	60
L <sub>WA</sub> к выходу	дБ(А)	80	64	64	67	74	75	73	67	67
L <sub>WA</sub> к окружению	дБ(А)	59	49	51	50	53	46	46	42	40